

EYEBOARD L.I.M. 78

Guida per l'utente

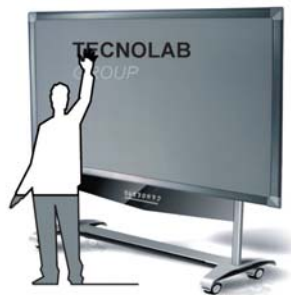

SOMMARIO

1 Panoramica

2 Requisiti del sistema

2.1 Requisiti minimi	
2.2 Windows	
2.3 Configurazione consigliata.....	

3 Come installare EYEBOARD Software?

4 Utilizzare la Lavagna Interattiva

4.1 Basi di EYEBOARD Software.....	
4.1.1 Prestazioni	
4.2 Stabilire una comunicazione tra la lavagna ed il computer.....	
4.3 Calibrare la Lavagna Interattiva.....	
4.4 Come scrivere sulla lavagna?.....	
4.5 Come cancellare dalla lavagna?.....	
4.5.1 Cassino di superficie	
4.5.2 Cassino di linea	
4.6 Come stampare una schermata?.....	
4.7 Come scattare un'istantanea della lavagna?.....	
4.8 I tasti Aiuto	

5 Approccio agli strumenti di EYEBOARD Software

5.1 Utilizzare EYEBOARD Software per la prima volta.....	
5.2 La barra degli strumenti della Lavagna Interattiva.....	
5.3 Menu a tendina	
5.4 Barre degli strumenti laterali.....	
5.5 Come importare immagini dalla galleria?	
5.6 Mostrare, nascondere e spostare la barra degli strumenti.....	

5.6.1	Mostrare e nascondere
5.6.2	Spostare.....
5.7	Come modificare e spostare gli oggetti?
5.8	Come cambiare o spostare uno sfondo?.....
5.8.1	Muovere uno sfondo
5.8.2	Cambiare uno sfondo
5.9	Sfondi di cui è provvisto EYEBOARD Software.....
5.10	Quali sono le impostazioni della lavagna?.....
5.10.1	Utilizzo delle lingue
5.10.2	Ulteriori impostazioni.....
5.11	Come creare un file?.....
5.12	Come salvare un file?
5.13	Come esportare un file?
5.14	Come aprire un file?
5.15	Come digitare un testo?
5.16	Come registrare una schermata?
5.17	Come utilizzare la Camera?
5.18	Come utilizzare la penna con tessitura?
5.19	Come riprodurre file Flash?
5.20	Come utilizzare il Riflettore e gli strumenti di Rivelazione?
5.20.1	Il Riflettore.....
5.20.2	Gli strumenti di Rivelazione.....
5.21	Come inserire commenti durante la riproduzione di un video?
5.22	Come prendere nota sullo schermo?
5.23	Come copiare, incollare, annullare e ripetere?

1. Panoramica

Benvenuti in EYEBOARD Software, lo strumento per utilizzare la Lavagna Interattiva.

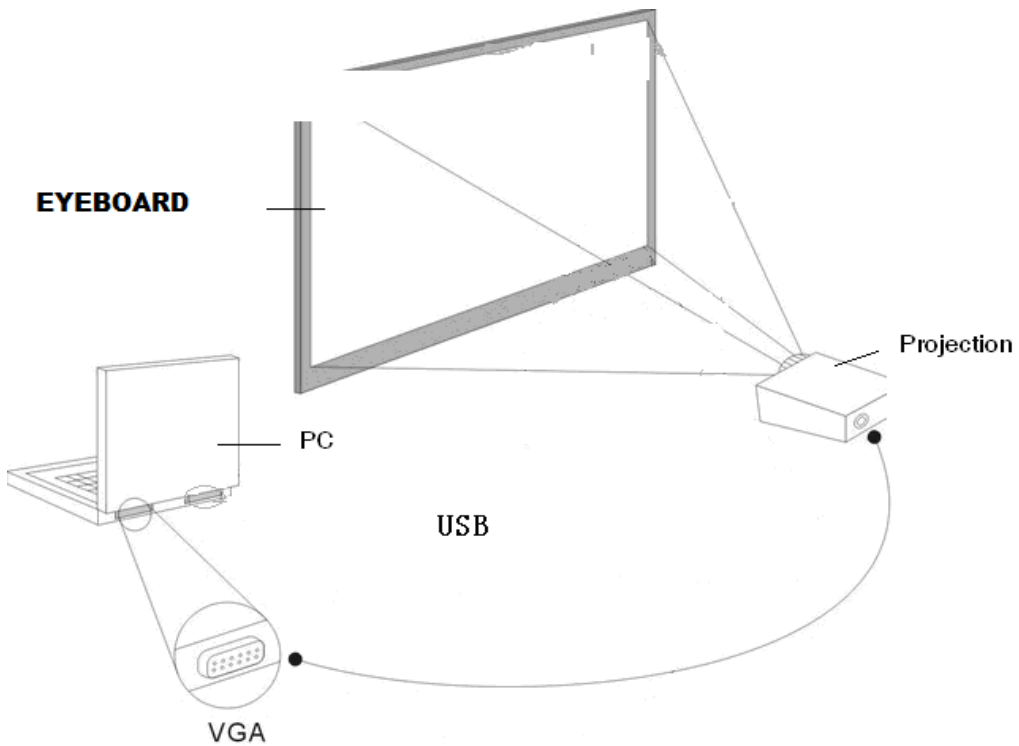
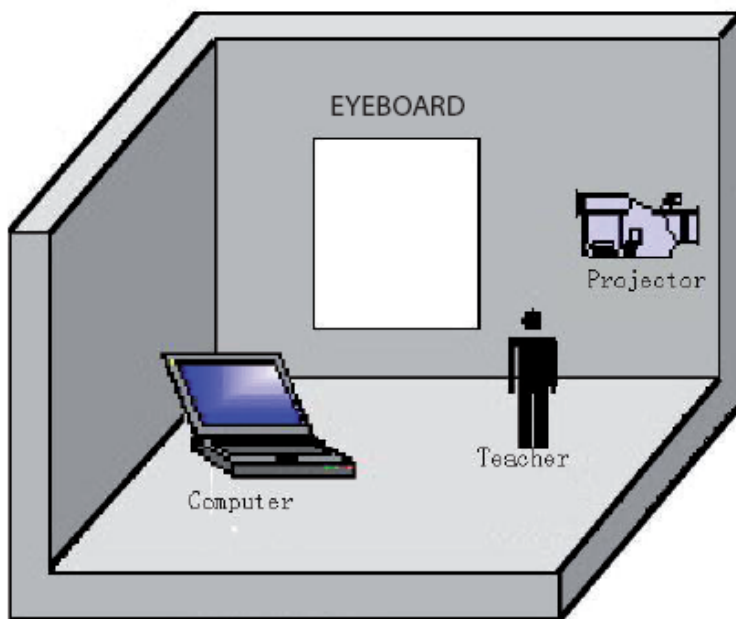

Chart of working principle



2. Specifiche del sistema

2.1 Specifiche minime:

- PC con un processore a 300MHz x 86
- Memoria EMS da 128M
- Scheda grafica da 256 colori
- 10M di spazio utilizzabile sull'hard disk
- Risoluzione del display: 1024×768, 1280×800, 1280×1024
- Una porta USB disponibile
- Lettore CD-ROM

2.2 Windows

- PC compatibile con Windows (Pentium II o superiore; consigliato Pentium III)
- Windows 98, VISTA, 2000, o XP

2.3 Configurazione consigliata:

- PC con un processore a 1GHz x86
- Memoria EMS da 256M o superiore
- Scheda grafica da 256 colori o superiore
- 500M di spazio disponibile sull'hard disk
- Risoluzione del display: 1280×800

3. Come installare EYEBOARD Software?

Connettere il computer e la lavagna tramite una porta USB (L'installazione riportata di seguito è effettuata su Windows XP, ci potrebbero essere piccole differenze rispetto agli altri sistemi operativi). La prima volta il computer ricorda:



Selezionare "No, not this time", poi premere "Next":

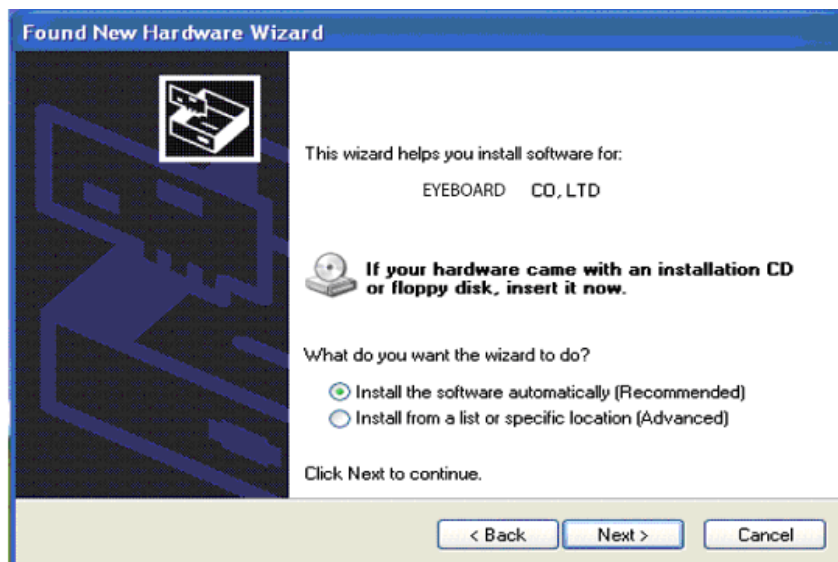

Selezionare "Cancel" ed installare i driver come descritto di seguito. Inserire il CD: il sistema installerà il programma automaticamente fino a quando non appare  , a questo punto premere due volta sull'icona.

setup
Setup Launcher
Tecnolab Group



Selezionare "Next" e continuare l'installazione fino alla fine.

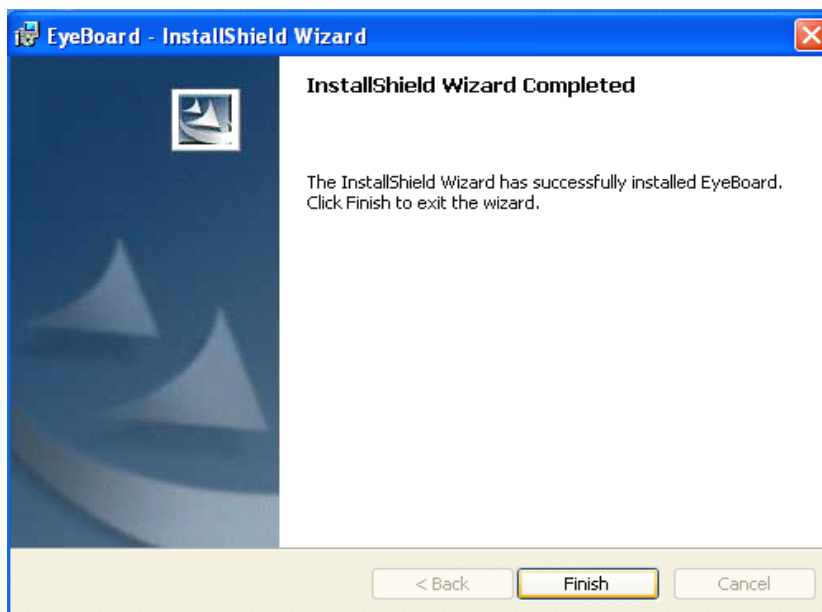

Premere "Finish".

Se i driver sono stati installati correttamente, gli indicatori USB della lavagna si illumineranno, contemporaneamente, di colore blu e di colore rosso.

4. Utilizzare la lavagna interattiva

4.1 Basi di EYEBOARD Software

4.1.1 Prestazioni:

Riconoscimento dei movimenti della mano: il sistema è in grado di riconoscere il movimento di un singolo dito o di più dita; è in grado anche di sopportare più tocchi dello schermo contemporaneamente.

Scrittura: è possibile scrivere con le dita, con la penna o con l'evidenziatore.

Tocco: quando è in funzione, la lavagna è un dispositivo in grado di riconoscere un tocco dello schermo con grande precisione. Le dita possono sostituire il mouse e cliccare o trascinare oggetti in maniera da condurre qualsiasi operazione.



Nota: le note ed i documenti, formati come PPT, WORD, EXCEL, AVI, MPEG, JPEG, ecc., possono essere modificati direttamente sullo schermo.

Risparmio di energia: il consumo è inferiore a 0.5W e non sono richieste altre batterie aggiuntive.



Setup personalizzato: è possibile personalizzare lo sfondo, gli inserti testuali, lo sfondo di default ed è possibile scegliere di operare con una lavagna bianca o una nera.

4.2 Stabilire una comunicazione tra il computer e la lavagna

Per stabilire una comunicazione tra il computer e la lavagna:

1. Controlla che la lavagna sia collegata correttamente al computer.
2. Avvia EYEBOARD Software.
3. Seleziona "Sever.exe" dallo schermo del PC. Il software individua e mostra la porta di connessione alla lavagna
4. Per stabilire una comunicazione con tutte le lavagne collegate al tuo computer, premi due volte l'icona  e attendi fino a che non varia lo stato dei processi.
5. Quando la comunicazione è stata stabilita, clicca ancora l'icona , che è sull'estrema destra della barra degli strumenti, per chiudere la finestra di dialogo.

4.3 Calibrare la Lavagna Interattiva

Quando l'applicazione è installata, nella barra delle azioni nell'angolo in basso a destra, apparirà l'icona . Clicca la chiave al posto dell'icona : si aprirà il seguente menu di azioni:

About
locate
Exit

About

Mostra i numeri di serie e di edizione del software per rendere facile il loro controllo da parte dell'utente.

Locate

Clicca "Locate", sulla lavagna apparirà le seguente finestra:

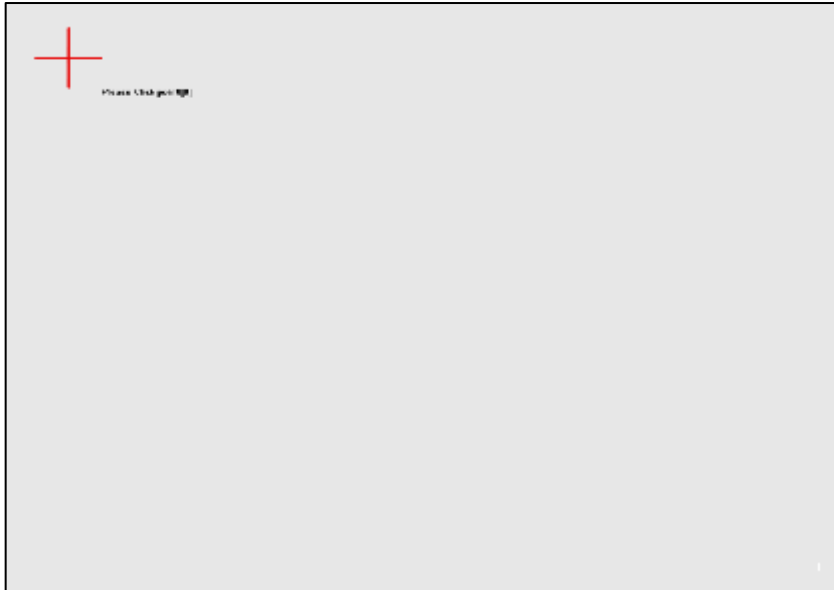

Per calibrare la lavagna in maniera precisa, clicca sul punto nero  con la penna od un dito.



Nota:

- La calibrazione è necessaria se il dispositivo viene utilizzato per la prima volta.
- E' possibile ricalibrare in seguito la lavagna per una maggiore precisione.
- Ignora la calibrazione e vai avanti se non è necessaria.

Exit

Se la lavagna non deve essere più utilizzata, clicca una volta su "Exit", al contrario, per riattivare la lavagna, apri le applicazioni di servizio.

Nota: Quando la lavagna si disconnette durante un'operazione, apparirà sullo schermo la seguente icona:

-  - rappresenta la disconnessione tra lavagna e computer
-  - rappresenta una connessione attiva tra computer e lavagna

4.4 Come scrivere sulla lavagna?

La lavagna invia al computer i dati di scrittura individuando i punti di contatto, o i punti in cui si riflette la luce, sullo schermo. Quando scrivi sulla lavagna, fai attenzione a che ci sia un solo punto di contatto alla volta. Per scrivere scegli una penna (una delle penne intelligenti nella vaschetta), prendi il puntatore o usa le dita, in generale utilizza ogni sorta di oggetto non trasparente. Tra le icone puoi scegliere il colore della penna: EYEBOARD Software registrerà quello che scrivi nel colore che hai scelto.

Nota:

- Assicurati che la lavagna sia connessa al computer, se necessario.
- Sul computer connesso alla lavagna, avvia l'applicazione di EYEBOARD Software. Se EYEBOARD Software non è installato sul computer, o se il software non rileva automaticamente la lavagna, consulta il paragrafo "Utilizzare EYEBOARD Software per la prima volta", pagina 12.
- Scegli una penna.
- Scrivi o disegna sulla lavagna. Quello che hai disegnato apparirà nella finestra di dialogo di EYEBOARD Software.

4.5 Come cancellare dalla lavagna?

La cancellazione avviene considerando un cerchio di dimensioni predefinite intorno al punto di applicazione. Utilizza sempre i cassini forniti con la tua lavagna: la cancellazione varia a seconda del modello di lavagna che utilizzi.

4.5.1 Cassino di superficie

Per cancellare un'intera area, scegli, con la penna o con le dita, il cassino di superficie, presente nella lista di icone sulla lavagna: ora puoi cancellare l'area che desideri.

4.5.2 Cassino di linea

Per cancellare un particolare, come un punto, una linea o altro, puoi utilizzare questa funzione come una vera e propria gomma da disegno.

4.6 Come stampare la schermata?

Mediante una stampante collegata alla lavagna, puoi stampare un'immagine, o un qualsiasi contenuto della lavagna, in qualunque momento. Per stampare premi l'icona di stampa.

4.7 Come scattare un'istantanea dello schermo?

EYEBOARD Software registra tutte le attività della lavagna. E' possibile catturare un'istantanea delle attività correnti della lavagna in modo da salvarla o utilizzarla sul computer. EYEBOARD Software cattura un'istantanea della lavagna e la invia al EYEBOARD file che è aperto. Per

catturare un'immagine dal software, premi l'icona dell'istantanea . Inoltre puoi continuare a svolgere, sulla lavagna, qualsiasi altra attività.

4.8 Il tasto Aiuto

Se utilizzando la penna appare l'icona del tasto Aiuto , puoi lanciare la finestra di dialogo del Help and Support for Your Easy Board EYEBOARD Whiteboard cliccando l'icona. La finestra di dialogo permette, attraverso singoli click, di accedere alle informazioni che ti aiuteranno a rispondere alla maggior parte della domande circa il tuo prodotto.

5. Approccio agli strumenti di EYEBOARD Software

5.1 Utilizzare EYEBOARD Software per la prima volta

Per lanciare EYEBOARD Software, selezione l'icona della Lavagna Interattiva dalla barra degli strumenti. Note scritte a mano, testi, immagini, clip art and file Flash sono tutti esempi di quello che puoi aggiungere a un file Notebook.



5.2 Barra degli strumenti della Lavagna Interattiva

La barra degli strumenti di EYEBOARD Software fornisce la possibilità di accedere a numerosi strumenti per utilizzare la tua lavagna.



Tasto	Usa questo strumento per	Tasto	Usa questo strumento per
	Iniziare molte azioni come aprire un file, ecc.		Inserisci le immagini della galleria del tuo PC sulla lavagna.
	Abilita il mouse		Seleziona il registratore o il Flash player.
	Abilita il software INTECH.		Seleziona un colore per scrivere o disegnare sulla lavagna.
	Regola lo spessore della penna.		Riempi gli oggetti selezionati con il colore scelto.
	Seleziona un tipo di linea per disegnare sulla lavagna.		Cancella l'inchiostro digitale sulla pagina Notebook.
	Scrivi o disegna sulla lavagna con la matita.		Scrivi o disegna sulla lavagna con la penna con tessitura.
	Scrivi o disegna sulla lavagna con una penna a gel		Scrivi o disegna sulla lavagna con l'evidenziatore.
	Mostra la pagina seguente.		Mostra tutte le pagine sul lato della lavagna.
	Mostra la pagina precedente.		Ingrandimento di tutto lo schermo.
	Seleziona qualsiasi oggetto con il mouse o con le dita.		Ridimensionamento di tutto lo schermo.
	Lancia la barra degli strumenti dello Screen Capture		Crea una forma.
	Riproduci l'ultima attività svolta.		Cancella tutti i contenuti della pagina.
	Mostra lo schermo nascosto.		Crea una finestra per inserire un testo o un commento.
	Allunga o ribalta la barra degli strumenti.		Seleziona uno sfondo per la lavagna.
	Tasto per l'editing.		Annulla.

	Annulla penna laser.		Ripeti.
	Annotazioni sullo schermo.		









5.3 Menu a tendina

Il menu di EYEBOARD Software dà accesso a molti delle opzioni della barra degli strumenti, oltre come a nuovi strumenti. Ogni menu a tendina selezionato della barra degli strumenti contiene molte opzioni.







1. Menu Start

Voce menu	Funzione
 <ul style="list-style-type: none"> New File Open File Save File Export Enable Scrolling Lock Toolbar Settings Send E-Mail Help About Exit 	Nella pagina corrente, puoi cliccare questo pulsante per creare una nuova pagina
	Puoi cliccare questo pulsante per aprire un file nel tuo computer
	Puoi salvare le attività correnti della lavagna sul tuo computer
	Puoi esportare i tuoi file in file formato pdf. o ppt.
	Cliccando questo pulsante puoi organizzare alcuni strumenti in gruppi a scorrimento in modo da poterli utilizzare più velocemente.
	E' l'opposto dell'ultimo pulsante. Non puoi scorrere il menu a scorrimento ma puoi spostare la barra dei menu.
	In questo pulsante ci sono diverse funzioni di settaggio delle tue operazioni.
	Puoi inviare le informazioni correnti della lavagna ad alcune caselle di posta elettronica.
	Se hai delle domande durante le esecuzioni, cliccalo.
	Ci sono delle informazioni circa EYEBOARD Software.
Quando non vuoi utilizzare EYEBOARD Software, clicca questo pulsante ed esci dal software.	
Selezionando il pulsante a tendina nella pagina corrente, appariranno le icone sovrastanti e potrai scegliere 10 operazioni.	

2. Menu di organizzazione delle pagine

Voce menu	Funzione
 White Page	Premendo questo pulsante, apparirà sullo schermo la pagina bianca.
 Black Page	Premendo questo pulsante, apparirà sullo schermo la pagina nera.
 Blue Page	Premendo questo pulsante, apparirà sullo schermo la pagina blu.
 Screen Page	Premendo questo pulsante, apparirà lo sfondo dello schermo.
 BackGround	Premendo questo pulsante, apparirà sullo schermo l'immagine di background.
 Delete Page	Premendo questo pulsante, apparirà sullo schermo l'immagine di background.
 Index Page	Premendo questo pulsante, apparirà sullo schermo l'immagine di background.
 Page sorter menu	Cancella la pagina corrente.
	Mostra tutte le pagine create sul lato dello schermo.
	Selezionando il pulsante a tendina nella pagina corrente, appariranno le icone sovrastanti e potrai scegliere 7 operazioni.

3. Menu di scelta delle linee

Voce menu	Funzione
 Solid	Hai selezionato una linea spessa.
 Dash	Hai selezionato una linea tratteggiata.
 Neutral	Hai selezionato una linea neutra.
 Dot	Hai selezionato una linea a puntini.
 Dash Dot	Hai selezionato una linea a trattini e puntini.
 Line sorters menu	Hai selezionato una linea con trattini e puntini.
	Selezionando il pulsante a tendina nella pagina corrente, appariranno le icone sovrastanti e potrai scegliere 5 operazioni.

4. Menu di scelta dello spessore della penna

Voce menu	Funzione
	Puoi scegliere questo pulsante per un tratto di penna spesso.
	Puoi scegliere questo pulsante per un tratto di penna medio.
	Puoi scegliere questo pulsante per un tratto di penna sottile.
	Puoi personalizzare lo spessore della penna.
	Selezionando il pulsante a tendina nella pagina corrente, appariranno le icone sovrastanti e potrai scegliere 10 operazioni.





5. Menu multimedia

Voce menu	Funzione
	Selezionando l'icona, puoi registrare qualsiasi operazione della lavagna.
	Cliccando puoi aprire un file Flash sul tuo computer.
	Selezionando il pulsante a tendina nella pagina corrente, appariranno le icone sovrastanti e potrai scegliere 2 operazioni.

6. Menu delle figure geometriche



Voce menu	Funzione
	Selezionando questa struttura puoi disegnare un trapezio.
	Selezionando questa struttura puoi disegnare un quadrangolo.
	Selezionando questa struttura puoi disegnare un triangolo.
	Selezionando questa struttura puoi disegnare un cerchio.
	Selezionando questa struttura puoi disegnare un ellisse.
	Selezionando questa struttura puoi disegnare un rettangolo.
	Selezionando questa struttura puoi disegnare una linea.
	Selezionando il pulsante a tendina nella pagina corrente, appariranno le icone sovrastanti e potrai scegliere 7 operazioni.

2. Menu degli accessori

Voce menu	Funzione
 Keyboard	Quando digiti un testo hai bisogno di questa tastiera.
 Text	Cliccando è come se avessi un normale mouse con la tastiera.
 Spotlight	Puoi usare questo riflettore per enfatizzare i contorni o per destare attenzione.
 Attachment menu	Selezionando il pulsante a tendina nella pagina corrente, appariranno le icone sovrastanti e potrai scegliere 3 operazioni.

5.4 Barre laterali

Ci sono due pulsanti, sul lato sinistro e sul lato destro, dell'interfaccia dell'EYEBOARD Software.

Premi l'icona sul lato sinistro dell'interfaccia,  e  , la barra degli strumenti verrà visualizzata a lato come nelle figure, lo stesso avviene per il lato destro. E' conveniente utilizzare queste barre quando lavori da un lato solo della lavagna.

La barra degli strumenti a lato dell'interfaccia appare in questa maniera:

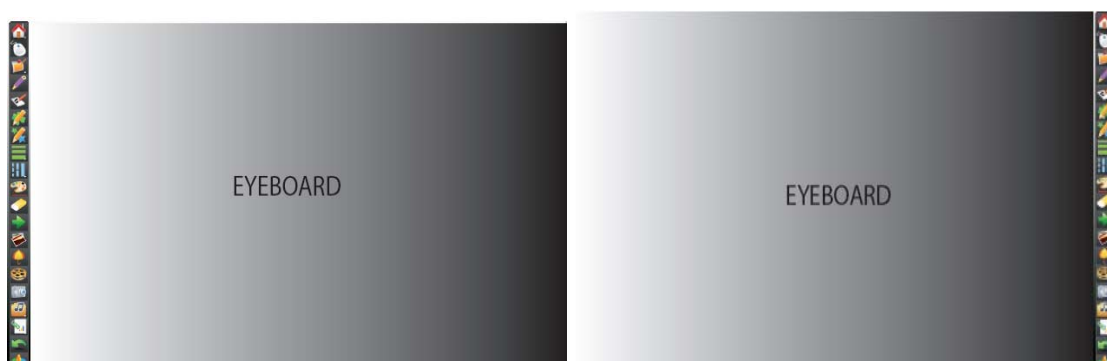

5.5 Come importare immagini dalla galleria?

Puoi inserire nella lavagna un'immagine del tuo computer o della galleria cliccando l'icona



: utilizzando la finestra di dialogo come quella in basso, puoi cercare ed importare l'immagine. EYEBOARD Software Gallery ti aiuta nel creare e consegnare velocemente presentazioni grafiche ricche di dettagli. Centinaia di immagini, pagine, video, file Flash e interi file Notebook sono organizzati in collezioni che rendono facile la ricerca dei file e permettono di creare diapositive attraenti e riutilizzabili.

Seleziona una cartella per mostrare in anteprima, nella finestra in basso della Gallery, il suo contenuto; seleziona un'immagine e trascinala nell'area di lavoro.

Clicca due volte quest'icona per mostrare il tuo hard drive e seleziona un'immagine per vederne l'anteprima. Seleziona un'immagine e trascinala nell'area di lavoro.

Clicca due volte quest'icona per mostrare il tuo hard drive e selezionare un'immagine per vederne l'anteprima. Seleziona un'immagine e trascinala nell'area di lavoro.

Quando hai trascinato le immagini sullo schermo, puoi cliccare la barra rossa nell'estrema destra. Dopo quest'operazione puoi ingrandire e rimpicciolire le immagini.

Come nella figura seguente:

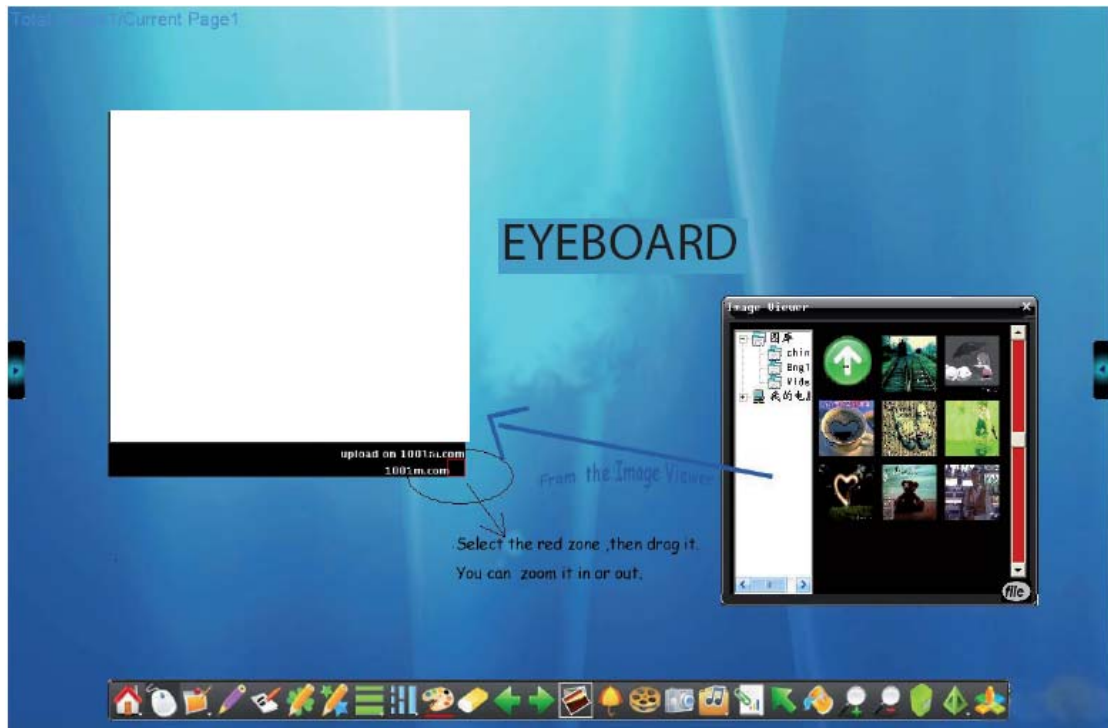

5.6 Mostrare, nascondere e spostare la barra degli strumenti

5.6.1 Mostrare e nascondere



Puoi trascinare le icone nell'ordine che preferisci:







La composizione finale è:



Nota: Puoi fare in modo da invertire completamente la barra operando come nella procedura precedente. Se sblocchi la barra, cliccando , puoi decidere di mostrare o nascondere la barra degli strumenti.

5.6.2 Spostare

E' necessario cliccare il pulsante di avvio , nel menu a tendina 1 seleziona l'icona . Puoi raggruppare alcuni strumenti: quando appare , hai creato un gruppo di strumenti personalizzato. Puoi scorrere gli strumenti nel menu, ma non nella barra degli strumenti. Solo quando selezioni l'icona  hai attivato la funzione di spostamento della barra degli strumenti e quando appare l'icona  puoi spostare la barra degli strumenti.

5.7 Come modificare e spostare gli oggetti?

Seleziona un qualsiasi oggetto nella pagina corrente per modificarne le proprietà. Utilizza la freccia verde  sulla barra degli strumenti per fermare l'oggetto e, selezionando anche la freccia rossa, allarga o rimpicciolisci l'oggetto selezionato. La procedura è la stessa del punto 5.5, fai riferimento a "come importare immagini dalla galleria" a pagina 17.

5.8 Come cambiare o spostare uno sfondo?

5.8.1 Spostare uno sfondo

Quando appare l'icona , puoi spostare lo sfondo corrente toccando lo schermo con due dita contemporaneamente. Quest'operazione è conveniente se è necessario scrivere sullo schermo quando questo è pieno. Muovendo lo sfondo hai a disposizione spazio vuoto: i contenuti che sono stati spostati non si vedono più ma sono ancora esistenti e puoi utilizzarli nuovamente muovendo al contrario lo sfondo.

5.8.2 Cambiare o aggiungere uno sfondo

Cerca il percorso del software nel tuo hard drive. Generalmente, in default, è salvato in C:\Program Files\EYEBOARD\Board\Pic. Apri la cartella "Pic", essa contiene molti sfondi. Se vuoi cambiare lo sfondo corrente, rappresentato dall'immagine sulla destra (appare quando avvii il software), devi solo spostare tale immagine dalla cartella "Pic" in un'altra area ed inserire una nuova immagine nella cartella. E' necessario, però, che chiami la nuova immagine esattamente come quella rimossa.



Nota:  Un'altro modo per cambiare lo sfondo consiste nel toccare lo schermo con il palmo della mano, per 2-3 secondi, nella parte occupata dal desktop: il desktop diventerà lo sfondo corrente della lavagna.

5.9 Sfondi forniti con EYEBOARD Software

La cartella "Pictures and Backdrops" contiene sfondi, oggetti, disegni, fotografie o testi. Puoi trascinare uno di questi oggetti nell'area di lavoro per una lezione o per modificarne le proprietà. Trascina uno sfondo nella pagina corrente ed i colori della pagina stessa varieranno, adattandosi al tema dello sfondo. Gli sfondi sono contenuti, per default, nella cartella C:\Program Files\ EYEBOARD \Board\Pic. Gli sfondi possono anche essere inseriti dietro qualsiasi oggetto presente nella pagina corrente.

5.10 Come impostare la lavagna?

In EYEBOARD Software è possibile scegliere diverse impostazioni per la lavagna. Clicca sul menu di avvio, seleziona il pulsante , apparirà una finestra di dialogo come a lato.

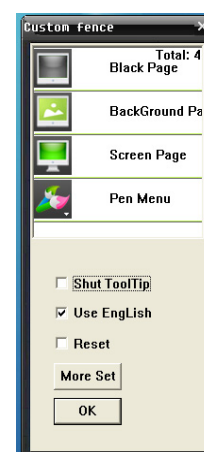

5.10.1 Utilizzo delle lingue

Naturalmente è possibile utilizzare il software in diverse lingue in modo da soddisfare le richieste dell'utente. Così se in questa versione di EYEBOARD Software, hai deciso di utilizzare l'inglese, la lingua utilizzata sarà solo l'inglese.

5.10.2 Altre impostazioni

Seleziona "More Set" , apparirà una finestra di dialogo come nella figura seguente.

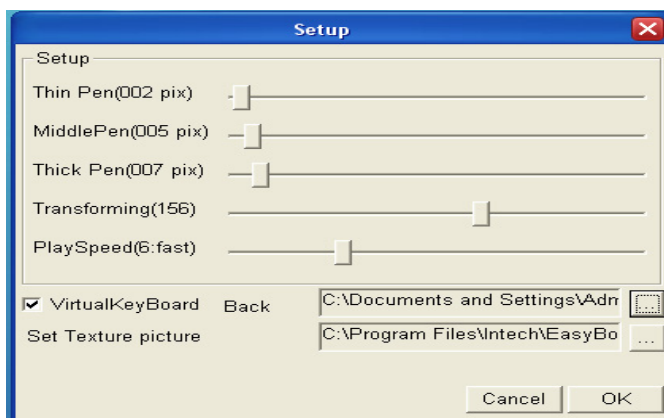

Con queste impostazioni puoi decidere lo spessore e la velocità della penna e della Virtual Keyboard: confermando con "OK" utilizzerai la tastiera così come l'hai impostata.

5.11 Come creare un nuovo file?

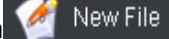
Prima di creare un nuovo file (nel menu di start clicca l'icona ) , apparirà una finestra di conferma in cui compaiono i pulsanti "Si", "No", "Cancella". Dopo aver selezionato un'opzione potrai creare un nuovo file.

5.12 Come salvare un file?

Salvare un file significa salvare la pagina corrente su cui stai lavorando. Seleziona l'icona  : poi salvare le pagine dovunque puoi riutilizzare in un secondo momento.

5.13 Come esportare un file?

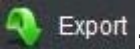
Clicca questa icona  : puoi esportare ciò che stai scrivendo in diversi formati (eg, PDF, PPT, ecc.).

5.14 Come aprire un file?

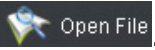
Se vuoi inserire un file nella pagina corrente entra nel menu di start e poi seleziona l'icona  . Sul tuo computer apparirà una finestra di dialogo: qualsiasi immagine porterai dal computer nella finestra apparirà anche nella pagina della lavagna. Puoi aprire solo file con formato yt, bmp, jpg, gif, tif e png.

5.15 Come digitare un testo?

Per inserire un testo digitato come oggetto nella tua pagina, è necessario convertire le annotazioni in testo oppure digitare un testo attraverso una tastiera virtuale, ricordandosi di chiudere l'applicazione a

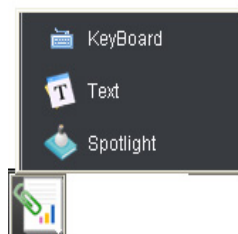

fine digitazione. Seleziona il menu  sulla barra degli strumenti, apparirà la finestra di dialogo a lato.



La tastiera si presenta in questo modo:



La procedura per digitare un testo si articola con i seguenti passi:

1. Seleziona  KeyBoard.
2. Dopo aver selezionato un oggetto testo  o dopo aver iniziato a digitare il testo apparirà la barra dei Font. Utilizza questa funzione per impostare le caratteristiche del testo quali la dimensione del carattere, il colore, l'allineamento, sottolineato e sovra lineato. Premendo l'ultimo pulsante sulla destra della barra è possibile accedere a diversi simboli matematici. Per scrivere un testo sulla lavagna, è necessario selezionare un'area di lavoro sullo schermo e digitare le parole solo in questa zona, come nella figura che segue:

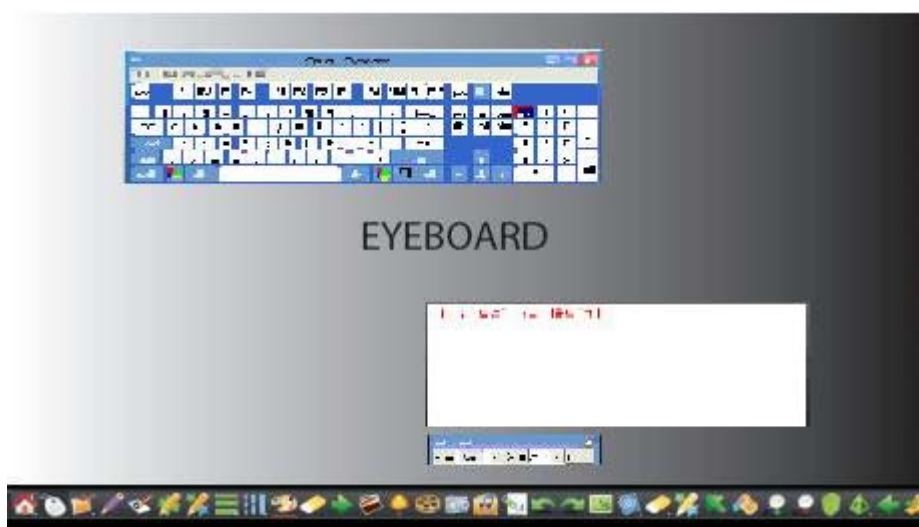

3. Quando hai terminato, clicca non-working area: la finestra bianca sparirà e verrà ultimato l'inserimento del testo, come nella figura seguente:



5.16 Come registrare la schermata?

Il registratore è molto utile per i docenti che vogliono ripetere una lezione tenuta dal vivo. Il registratore è nel menu multimediale della barra degli strumenti. Clicca l'icona  sulla barra, apparirà un menu a tendina (sul lato destro dello schermo).



Seleziona l'icona  , apparirà una finestra di dialogo come in figura:

Clicca qui e metti in pausa la tua registrazione

,Dopo aver selezionato un'area di lavoro sulla lavagna clicca questo pulsante per iniziare la registrazione di quello che accade nell'area selezionata.

Per salvare le tue ultime attività della lavagna nella cartella che hai selezionato sul computer clicca il pulsante rosso. Il registratore inizia la sua attività solo dopo il salvataggio.

Clicca qui e ferma la registrazione. Ora hai terminato l'operazione.

Clicca questo pulsante: la tua registrazione può essere eseguita sul tuo computer.

Nota: Il registratore non avvia la sua attività se prima non vengono salvate le attività correnti della lavagna. Prima di iniziare la registrazione clicca il pulsante rosso di salvataggio.

Il registratore in attività dovrebbe presentarsi come di seguito:



5.17 Come utilizzare la Camera?

Quando la lavagna rappresenta il computer, sono disponibili diverse informazioni (come i siti web): come è possibile inserire queste informazioni nella lavagna?

Devi considerare la Camera. La Camera  è nella barra degli strumenti. Clicca l'icona: apparirà un mouse e l'intera lavagna diventa un desktop. In questo modo puoi selezionare l'oggetto che vuoi trasferire sulla lavagna e qui puoi spostarlo, ingrandirlo e rimpicciolirlo.

5.18 Come usare la penna con tessitura?

La penna con tessitura è molto interessante. Clicca l'icona  nella barra degli strumenti e apparirà una finestra di dialogo in cui devi selezionare un oggetto. Fino a quando la lavagna non avrà trasferito completamente il contenuto del file la penna si muoverà sullo schermo tessendo una trama.

5.19 Come riprodurre file Flash?

Il menu multimediale nella barra degli strumenti comprende file Flash e video. Gli oggetti di questa cartella vengono utilizzati per arricchire lezioni e presentazioni. È possibile trovare altri file e pagine nelle sezioni della galleria del computer intitolate "File and Pages" e "Lesson Activities".





Quando clicchi l'icona , appare una finestra di dialogo nel lato destro dello schermo e nella parte sinistra compare un flash player. Puoi selezionare un file (dalla finestra sulla destra) e riprodurlo: puoi mettere in pausa o interrompere definitivamente la riproduzione. Inoltre puoi allargare la finestra di riproduzione a tutto lo schermo e, cliccando due volte sul bordo superiore della finestra, puoi tornare alla finestra ridotta.

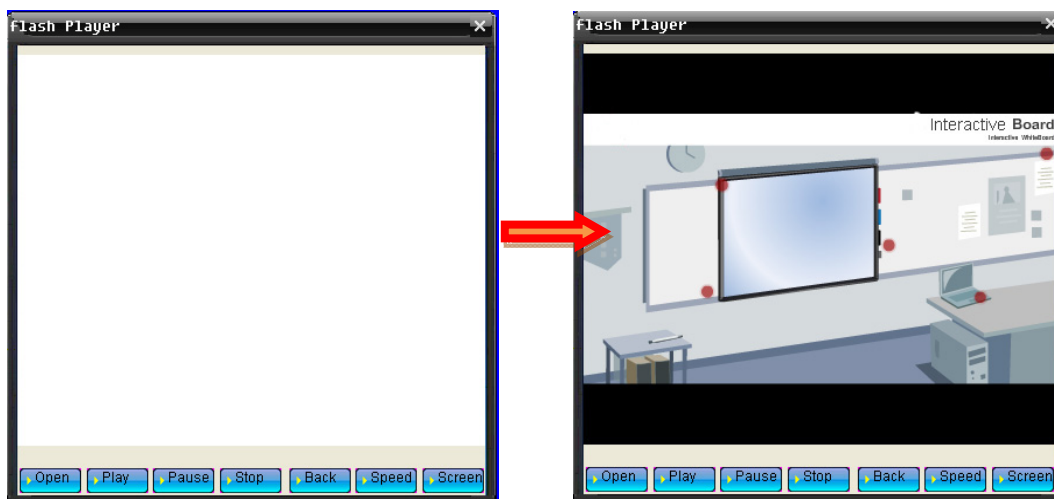

5.20 Come usare il Riflettore e gli strumenti di Rivelazione?

5.20.1 Il Riflettore

Il riflettore aiuta a focalizzare l'attenzione degli studenti su una particolare parte dello schermo. Per visualizzare le impostazioni che ti permetteranno di utilizzare il riflettore, premi il



menu a tendina nel menu degli accessori . Muovi il riflettore cliccando in un punto qualsiasi dell'area illuminata e trascinando il riflettore sull'area dove vuoi focalizzare l'attenzione. Cliccando sullo schermo col tasto destro puoi scegliere diversi tipi di forme del riflettore e puoi anche chiudere l'applicazione.

5.20.2 Strumenti di rivelazione

Clicca l'icona  nella barra degli strumenti per nascondere lo schermo: con Screen Shade puoi mostrare le informazioni al tuo pubblico in maniera graduale. Seleziona e tieni premuto uno Screen Shade, trascinalo nella direzione in cui vuoi che appaiano le informazioni. Per chiudere il rivelatore clicca due volte sullo Screen Shade.



Lo Screen Shade appare sulla tua lavagna in questa maniera:



Puoi trascinare lo Screen Shade per scoprire gli oggetti nascosti come nell'immagine seguente:



Puoi ripetere quest'operazione più volte.

5.21 Come inserire commenti durante la riproduzione di un video?

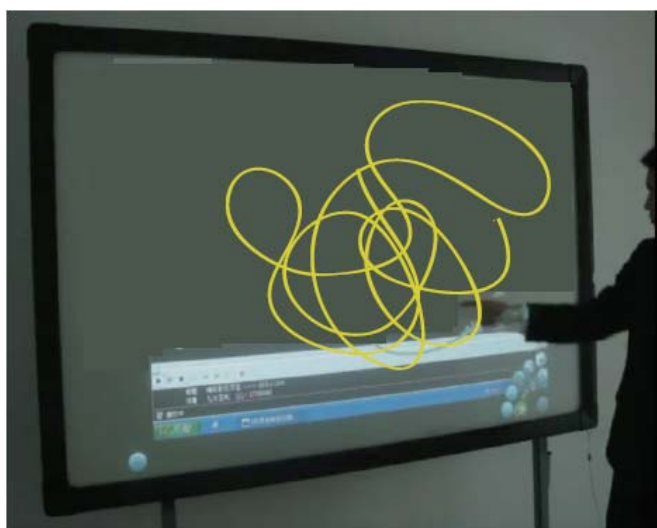

Una funzione molto importante della lavagna riguarda la possibilità di inserire commenti sullo schermo mentre sul computer viene riprodotto un video. Quando riproduci il video, puoi toccare lo schermo con il palmo delle mani e poi commentare sullo schermo mentre il video continua l'esecuzione. Ad esempio puoi notare qualcosa in particolare ed esporre il tuo commento agli spettatori direttamente sulla lavagna, come nell'immagine seguente:



5.22 Come prendere nota sulla schermo?

Clicca l'icona , puoi scrivere sullo schermo sia che funzioni da lavagna che se rappresenti il desktop del tuo computer. Puoi addirittura lavorare con il desktop del tuo computer operando sulla lavagna, in altre parole, è possibile di tutto.

5.23 Come copiare, incollare, annullare e ripetere?

Clicca l'icona , puoi copiare qualsiasi cosa dalla pagina corrente in una nuova pagina. La procedura prevede di selezionare Copy, aprire una nuova pagina e cliccare Paste, in modo che la copia appaia sulla nuova pagina. Se ci sono oggetti che non desideri, puoi cliccare Undo , al contrario, per ripetere la copia clicca Redo .